





## 5. 数据传输功能操作（具备数据传输功能的充电柜参考此说明）

①每台充电车有 X 层（16 个端口一层）独立的充电和数据处理单元，每一次进行数据传输时需分层操作。（“X”为设备拥有放置平板电脑的层数）

②将平板电脑逐个放置于充电槽内，并连接好 USB 充电线，充电柜外接电源线接入市电后，将电源总开关拨至“ON”，将主控电脑放置充电车顶。

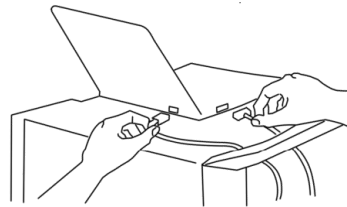
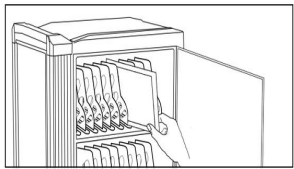

③将 USB 连线接入充电车侧面 USB 插口。

设备左侧外接市电插座旁边，有 X 个 USB 数据线插口，标注“第 X 层”为对应层的数据传输接口；USB 线两端分别连接主控电脑的数据插口和充电柜“第 X 层”端口。

④将主控电脑开机，第一次识别，请耐心等待主控电脑识别平板电脑，识别后可进行数据传输。数据传输结束后，拔除主控电脑与充电车的数据线连接，自动回复到快充模式。

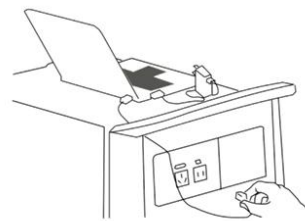



## 注意事项

- 请在安装和使用前仔细阅读此说明。
- 请在安装、使用、维修时严格遵从本说明书的操作。
- 由于产品外观不断升级，若出现实物和说明有出入，请谅解。
- 如果平板电脑在接入充电时，出现指示灯红绿切换、变暗或熄灭，然后恢复正常显示，此情况为充电智能适配过程，给予最佳的充电状态。

## 版权声明

- 英创思系列充电车产品版权属深圳英创思技术有限公司所有。
- 请尊重英创思旗下产品相关知识产权
- 任何有关产品抄袭行为将被追究相应法律责任。

安全警告（使用前请先阅读）

<p>警告：该系列充电柜使用交流 220V/50Hz 电源 若电压波动范围较大或负载端异常，会造成充电柜跳闸保护，此时请按本说明书要求进行维护，如不按说明要求进行日常维护，英创思不承担相应安全责任。</p>	<p>警告：必须使用独立专用插座并进行可靠接地 本系列产品的电源线配有三线（接地）插头，与标准三线（接地）插座匹配。在任何情况下，切勿切除或拆除电源的第三插脚（接地）。</p>
<p>不要损坏电源线： ● 不要让充电柜或其他物品压住电源线。  ● 将充电柜移至墙壁时，请小心谨慎，切勿滚压或损坏电源线。</p>	<p>● 不要吊在门上玩耍，以防门体拉斜或充电柜倾倒造成人身伤害。  ● 不要在充电柜上放置不稳定的物品（重物、有水的容器等），以防掉下伤人或溢水导致漏电。</p>
<p>不要拉扯电源线 切勿以拉扯电源线的方法拔出充电柜的插头，一定要握住插头，从插座中直接拔出。</p>	<p>警告：清洁和维修时以及更换损坏的配件时，应拔出充电柜的电源插头，以防触电。</p>
<p> : 仅适用于海拔 2000m 及以下地区安全使用</p>	<p> : 仅适用非热带地区安全使用</p>

4. 一般异常处理

如果整机连接市电或使用中断电，所有蓝色电源指示灯熄灭，可预判为电路跳闸，即断路器保护性断开。处理方法如下：  
**（进行以下操作前，请先拔出电源输入线，确保设备在断电情况下进行操作）**

1) 标准款充电柜恢复步骤：

- 如下图箭头指示处，充电区域第一层左侧壁上有一小金属门片；
- 用螺丝刀松开两个螺丝，移开金属小门片；
- 按下断路器右下角蓝色方形键，然后断路器复位；
- 重新安装上属小门片；
- 接入总电源线，打开总开关，查看设备是否正常启动。

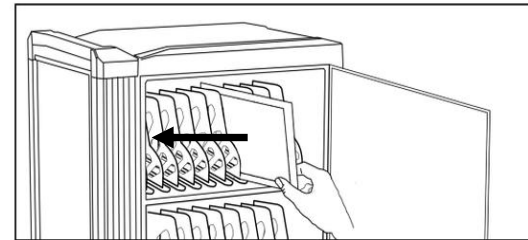

2) 简洁款充电柜恢复步骤：

- 请先打开后门；
- 断路器位于右顶角位置，请先观察断路器是否跳闸，如跳闸请进行后续操作；
- 按下断路器右下角蓝色方形键，然后断路器复位；
- 关上后门，接入电源线，打开总开关，查看设备是否正常启动。  
**如断路器没有跳闸，请联系经销商或英创思热线服务电话。**

### 3. 状态说明 (“◇”为带数据传输功能充电柜相应参数)

电源指示灯状态说明:

- 电源指示灯不亮, 没有电源接入;
- 电源指示灯为静态蓝色, 充电车处于充电就绪或正处于充电状态;
- ◇电源指示灯缓慢闪烁蓝灯(闪烁频率 2 秒/次), 设备处于数据传输和充电兼容模式

充电状态灯说明:

- 接入电源时, 状态灯为静态绿色;
- 静态红色灯亮状态, 设备处于快充模式;
- 静态红色灯变为静态绿色, 充电结束;
- ◇当连接主控电脑进入数据与充电兼容模式, 充电状态灯处于静态红色或绿色;电源灯为慢闪蓝色;

### 1. 部件说明

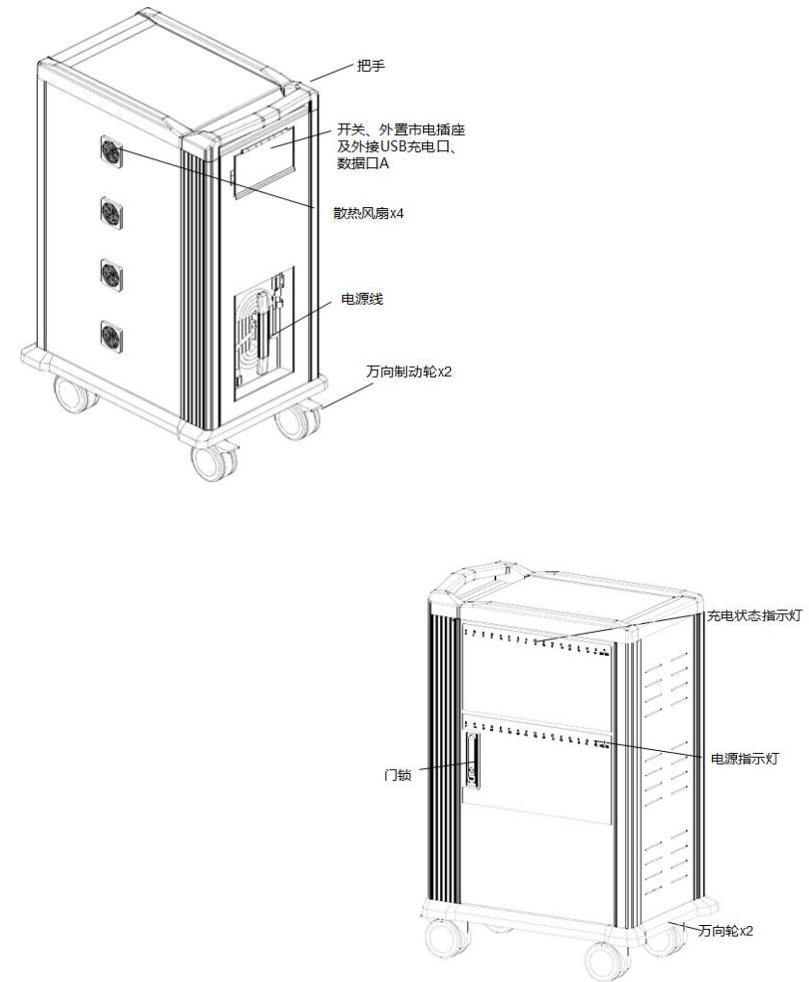

## 2. 充电设置

①

提前断开充电车电源, 打开柜子门。

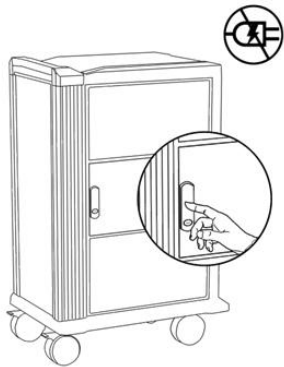

②

按照平板电脑编号, 将平板电脑逐一放入编号相对应的平板电脑放置槽。

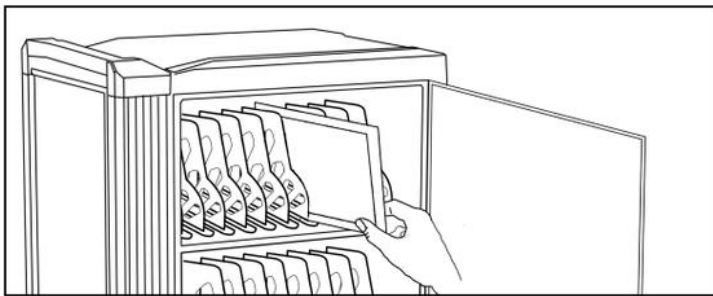

③

USB 线两端分别连接设备上充电 HUB 的插口和平板电脑插口。

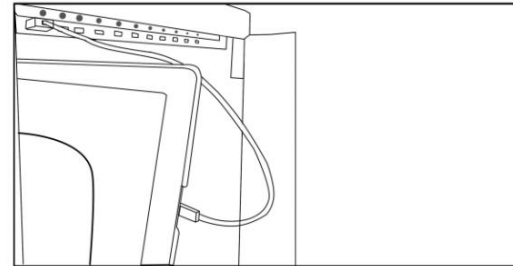

④

连接完毕后, 锁上柜子门, 将充电车电源插头插入市电插座准备开始充电。

⑤

将电源总开关切换到” ON” 此时所有充电单元 LED 充电状态指示灯亮红色, 设备处于充电状态。

